

KOBELCO

SK210LC-11/SK210NLC-11

Performance  Design

SK210_{LC} SK210_{NLC}

■ Capacità della benna:

0,45 – 0,80 m³

■ Potenza del motore:

124 kW / 2.000 giri/min

■ Peso in esercizio:

21.900 – 24.500 kg



Conforme alla normativa UE sulle emissioni dei gas di scarico Stage V

We Save You Fuel
Achieving a Low-Carbon Society



Performance Design

L'escavatore SK210LC/SK210NLC di KOBELCO rappresenta un valore completamente innovativo armonizzando PRESTAZIONI, maggiore efficienza e produttività con un livello superiore di potenza e velocità, e il DESIGN, manovrabilità e comfort orientati all'operatore, senza alcun compromesso. Con l'obiettivo di realizzare macchine uniche e ineguagliabili in grado di offrire un'esperienza indimenticabile a chi le utilizza, KOBELCO continuerà a evolversi per rispondere a qualunque sfida.



L'ECCELLENZA IN UN DESIGN SEMPLICE ED ELEGANTE

Dalla nostra ricerca di bellezza funzionale e senso estetico è nato il design dei nuovi interni.

Selettore

Questo selettore integra varie funzioni per facilitare le operazioni. Anche indossando i guanti, l'operatore può impostare varie condizioni operative della macchina in tutta tranquillità.

Retroilluminazione a LED

Gli interruttori e i selettori dotati di retroilluminazione offrono una visione chiara e luminosa e conferiscono un aspetto elegante.







COMFORT INDIMENTICABILE

1 Sedile a sospensione pneumatica

Un sedile GRAMMER* installato come dotazione standard, assorbe in modo eccellente gli urti e garantisce un comfort di guida di livello superiore.

**GRAMMER è un marchio registrato di GRAMMER AG. registrato in Germania.*

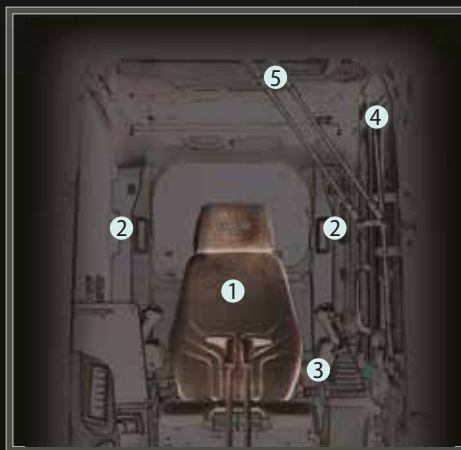

2 Climatizzatore con getto d'aria dalla parte posteriore

Il getto d'aria è orientato verso la cintura e la parte posteriore della testa, offrendo maggiore comfort durante le operazioni.

3 Le angolazioni delle leve consentono di effettuare le operazioni con il massimo comfort

L'operatore può muovere le leve orizzontalmente senza torsione del polso, riducendo così l'affaticamento causato dalle manovre.



Nuovo comando idraulico

Il nostro sistema di comando idraulico innovativo risponde alle corse delle leve più brevi rispetto ai modelli attuali, offrendo movimenti più precisi e regolari e maggiore maneggevolezza delle leve.

4 Luce a LED allo sportello

La luce LED interna si accende automaticamente all'apertura dello sportello o quando la chiave di contatto è su OFF. Ciò consente di entrare e uscire facilmente nelle ore notturne.

5 I tergicristalli paralleli assicurano un ampio campo visivo



KOBELCO

ECO

04:33



SETTING MENU



PICTURE OF
CAMERA



CLOCK
SETTING



SCREEN
BRIGHTNESS



MAINTENANCE



CONSUMPTION



LANGUAGE
SELECTION



PRESSURE
RELEASE



UNA VISUALE PIÙ AMPIA ESTENDE IL CAMPO DI UTILIZZO

Display a colori da 10" (il più grande del settore)

La schermata dei menu facile da usare semplifica la lettura di informazioni importanti. Le immagini prodotte dalle videocamere integrate sono visibili sull'ampio schermo, migliorando la sicurezza. Inoltre, ogni icona è facilmente riconoscibile. Per garantire una maggiore sicurezza, l'avviamento del motore richiede l'inserimento di una password.



Telecamera destra e telecamera posteriore (modalità di visione a destra)



Telecamera destra e telecamera posteriore (modalità di visione in linea retta)



Visuale "bird's-eye"



Visuale "eagle eye"



Telecamere destra, sinistra e posteriore

Le immagini riprodotte dalle telecamere destra, sinistra e posteriore vengono visualizzate insieme su un ampio display a colori. Per la telecamera destra è possibile scegliere fra le modalità di visione in linea retta e a destra. È possibile inoltre selezionare le modalità di visione "bird's-eye" e "eagle eye".

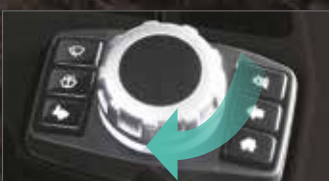
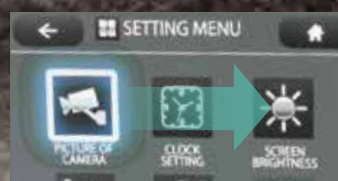

Visualizzazione delle schermate collegata con l'utilizzo del selettore

Il selettore può essere utilizzato secondo necessità senza causare stress. Ruotare il selettore a destra o sinistra per selezionare una voce e premerlo per confermare la selezione.



Traslazione indipendente

La selezione del sistema di traslazione indipendente permette di dedicare continuamente una pompa idraulica alla traslazione e una all'accessorio, consentendo una velocità di movimento costante e regolare anche durante l'oscillazione o l'uso del braccio o dell'accessorio. Grazie alla traslazione indipendente, il trasporto in sicurezza di un tubo largo in un cantiere è facilissimo.

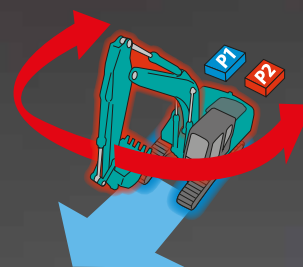

PRESTAZIONI DELLA MASSIMA EFFICIENZA

Eccellente stabilità della macchina, oltre a un motore conforme a STAGE V

Dotato del nuovo motore STAGE V, il modello SK210LC/SK210NLC assicura una stabilità eccezionale grazie alla forma innovativa rispetto a un escavatore convenzionale, nonché al grande contrappeso.

Modello: HINO J05EVA-KSSA

Potenza del motore

124 kW / 2.000 giri/min



»»» Massima forza di strappo della benna
(Braccio di scavo 2,94 m)

Normale: **143** kN

Con Power Boost: **157** kN

Capacità di sollevamento:

11.820 kg

(Sbraccio: 4,50 m Braccio di sollevamento: 5,65 m Braccio di scavo: 2,94 m
Senza benna Contrappeso: 4.900 kg Pattino: 600 mm <Power Lift>)



MAGGIORI CAPACITÀ MULTI FUNZIONE

Modalità accessorio

Le modalità relative alle portate per benna, martello demolitore, cesoia e benna a polipo rotante sono impostate prima della consegna, in modo tale che la macchina sia subito operativa. È possibile aggiungere o modificare facilmente impostazioni di modalità per altri accessori, come il tilt rotator.



Regolazione della portata idraulica

Il rapporto di ripartizione del flusso idraulico può essere regolato dal personale dell'assistenza per un utilizzo personalizzato.



FACILITÀ DI MANUTENZIONE



Protezione del tettuccio cabina a standard FOPS

La protezione del tettuccio a standard FOPS può essere aperta inclinandola per facilitare la pulizia dei finestrini. Tettuccio protettivo conforme ai requisiti dello standard FOPS Livello II (ISO 10262).



Filtro dell'aria a doppio stadio



Serbatoio dell'urea

Il tappo di riempimento per l'urea è posizionato sul gradino per un facile accesso.



Lato sinistro (elementi del radiatore e del sistema di raffreddamento)

Predisposto per facilitare l'accesso al radiatore e al sistema di raffreddamento.



Lato destro



Filtro del carburante/prefiltro



Filtro dell'olio motore



ESTREMA RESISTENZA E AFFIDABILITÀ

Rigidità del corpo perfezionata per le macchine della classe da 20 tonnellate

Le macchine SK210LC e SK210NLC sono ampiamente utilizzate in progetti di costruzione su media scala e cantieri difficili. I componenti sono stati rivisti e sono stati apportati miglioramenti alla loro resistenza per garantire prestazioni stabili in tali ambienti.



Pannelli e supporti

I pannelli laterali di destra e di sinistra e i supporti posteriori sono stati resi più spessi per migliorare la rigidità del corpo.



Perno dello stelo del cilindro della benna

Il perno dello stelo del cilindro della benna con diametro maggiorato contribuisce a migliorare la durabilità per vari tipi di accessori.

DOTAZIONI COMODE E AGEVOLI



Password per l'avviamento del motore

Per garantire una maggiore sicurezza, l'avviamento del motore richiede l'inserimento di una password. La password iniziale deve essere impostata presso la nostra officina.



Funzione di regolazione del tergicristallo

Alle modalità di funzionamento del tergicristallo intermittente e continua è stata aggiunta la modalità a singola passata.



Tergicristalli paralleli/parasole a rullo



Installazione della console

Il sedile con console integrata consente un utilizzo confortevole.



DAB+ radio (FM/AM e AUX e USB e Bluetooth® e vivavoce per cellulare)



Porta USB/uscita di alimentazione 12 V



Supporto per smartphone

Lo smartphone può essere inserito nel supporto mentre è collegato alla porta USB.



KOBELCO MONITORING EXCAVATOR SYSTEM



Monitoraggio remoto per la massima tranquillità

Il sistema KOMEXS (Kobelco Monitoring Excavator System) utilizza la comunicazione satellitare e Internet per comunicare i dati, pertanto può essere utilizzato in aree in cui altre forme di comunicazione sono difficili. Quando su un escavatore è installato questo sistema, è possibile ottenere in remoto i dati relativi al funzionamento della macchina, ad esempio ore di funzionamento, posizione, consumo di carburante e stato della manutenzione.



Accesso diretto allo stato operativo

Dati sulla posizione

È possibile ottenere dati accurati sulla posizione anche da siti in cui le comunicazioni sono difficili.

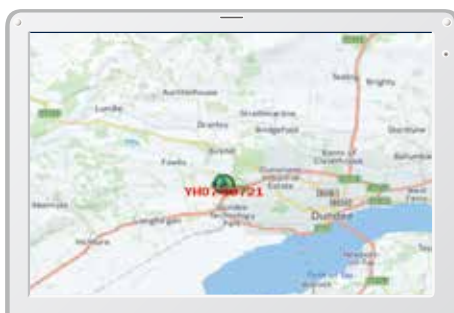

Dati sul lavoro

Period	11 Apr, 2015	11	10 May, 2015	Search
Type of Operation				
Total Working Hrs			169 Hrs	100 %
Digging Hrs			72.2 Hrs	43 %
Traveling Hrs			18.3 Hrs	11 %
Idle Hrs			15.9 Hrs	9 %
Opt Alt Hrs			62.5 Hrs	37 %
Crane Mode Hrs			0 Hrs	0 %

Ore di funzionamento

- Un confronto tra i tempi di funzionamento delle macchine in più cantieri mostra i cantieri con maggiore volume di lavoro e quelli più redditizi.
- Le ore di funzionamento in un cantiere possono essere registrate con precisione, per calcolare i tempi di utilizzo per le macchine a noleggio, ecc.

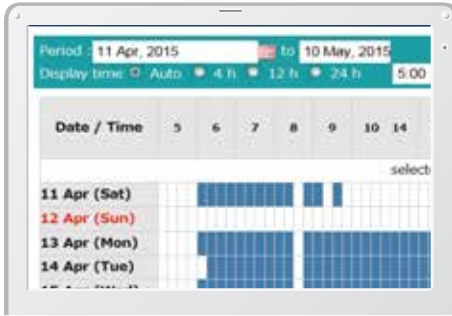

Report giornaliero

Dati sul consumo di carburante

I dati relativi al consumo di carburante e ai tempi di funzionamento al minimo, possono essere utilizzati per indicare i miglioramenti nel consumo.

Work mode	Working Hrs	Total Fuel Consumption
H mode	2:06	24.5 L
S mode	0:00	0.0 L
E mode	169:19	1489.7 L
TOTAL	171:25	1514.2 L

Consumo di carburante

Grafico delle operazioni

Il grafico mostra la suddivisione delle ore di lavoro tra categorie di operazioni differenti, tra cui scavo, funzionamento al minimo, traslazione e altre operazioni.



Stato del lavoro

Dati di manutenzione e avvisi

Dati sulla manutenzione della macchina

- Fornisce lo stato di manutenzione di macchine separate che lavorano su più cantieri.
- I dati sulla manutenzione vengono inoltre comunicati al personale dell'assistenza KOBELCO, per una pianificazione più efficiente della manutenzione periodica.

Model	Serial No.	Hour Meter	Engine Oil
SK135RSLC-3/SK140SRL	YH07-09221	734 Hr	434
SK135RSLC-3/SK140SRL	YH07-09289	73 Hr	429
SK210LC-9	YQ13-10454	960 Hr	58
SK210LC-9	YQ13-10481	549 Hr	498
SK75SR-	YT08-20374		

Manutenzione

Avvisi di condizioni di allarme

Questo sistema genera un avviso nel caso di rilevamento di un'anomalia, evitando danni che potrebbero comportare il fermo della macchina.

Le informazioni relative all'allarme possono essere ricevute tramite e-mail

Le informazioni relative all'allarme o gli avvisi di manutenzione, possono essere ricevuti per e-mail su un computer o telefono cellulare.



I messaggi di allarme possono essere ricevuti su un dispositivo mobile.

Report giornalieri/mensili

I dati relativi all'utilizzo scaricati in un computer consentono la formulazione di report giornalieri e mensili.

Sistema di sicurezza

Allarme di avvio motore

Il sistema può essere configurato per la generazione di un allarme nel caso di utilizzo della macchina al di fuori delle ore stabilite.

Allarme di accensione del motore al di fuori delle ore di lavoro stabilite

Allarme relativo all'area

È possibile impostare la generazione di un allarme per lo spostamento della macchina dall'area designata in un'altra posizione.

Allarme di utilizzo al di fuori del cantiere

Specifiche tecniche

Motore

Modello	HINO JOSEVA-KSSA
Tipo	Motore diesel 4 tempi, a iniezione diretta, raffreddato ad acqua con turbocompressore e intercooler, conforme Stage V.
N. di cilindri	4
Alesaggio e corsa	112 mm x 130 mm
Cilindrata	5,123 l
Potenza di uscita nominale	119 kW / 2.000 giri/min (ISO 9249: con ventola) 124 kW / 2.000 giri/min (ISO 9249: senza ventola)
Coppia massima	640 N•m / 1.600 giri/min (ISO 9249: con ventola) 660 N•m / 1.600 giri/min (ISO 14396: senza ventola)

Sistema idraulico

Pompa	
Tipo	Pompe a pistone assiale + una pompa a ingranaggi + pompa pilota
Massimo flusso di scarico	2 x 220 l/min, 1 x 40,6 l/min, 1 x 20 l/min
Taratura della valvola di scarico	
Braccio di sollevamento, braccio di scavo e benna	34,3 MPa {350 kgf/cm ² }
Power Boost	37,8 MPa {385 kgf/cm ² }
Circuito di traslazione	34,3 MPa {350 kgf/cm ² }
Circuito di rotazione	29,0 MPa {296 kgf/cm ² }
Circuito di comando	5,0 MPa {50 kgf/cm ² }
Pompa di comando pilota	Tipo a ingranaggi
Valvola di controllo principale	8 bobine
Scambiatore di calore dell'olio	Tipo raffreddato ad aria

Sistema di rotazione

Motore di rotazione	Un motore a pistoni a cilindrata fissa
Freno	Idraulico, con blocco automatico quando la leva di comando della rotazione è in folle
Freno di stazionamento	Freno a disco a bagno d'olio, idraulico ad azionamento automatico
Velocità di rotazione	12,7 giri/min
Raggio di rotazione posteriore	2.910 mm
Raggio minimo di rotazione anteriore	3.550 mm
Coppia di rotazione	71,5 kN•m

Accessori

Benna a cucchiaio rovescio e combinazione.

Modello	Benna a cucchiaio rovescio			
	Scavo normale			
Capacità della benna	ISO a colmo	m ³	0,70	0,80
Larghezza di apertura	Con lama laterale	mm	1.080	1.160
	Senza lama laterale	mm	980	1.140
N. di denti			5	5
Peso della benna		kg	630	660
Combinazione	Braccio di scavo corto 2,40 m		○	○
	Braccio di scavo standard 2,94 m		○	⊙
	Braccio di scavo lungo 3,50 m		⊙	△

⊙ Standard ○ Raccomandato △ Solo carico

Sistema di traslazione

Motori di traslazione	2 motori a pistoni assiali a 2 tempi
Freni di traslazione	Freno idraulico per motore
Freni di stazionamento	Freno a disco a bagno d'olio
Pattini di traslazione	49 per lato
Velocità di traslazione	6,0/3,6 km/h
Forza di trazione alla barra	228 kN (SAE)
Pendenza superabile	70% {35°}

Cabina e comandi

Cabina	
Cabina confortevole in ogni condizione climatica, realizzata in acciaio, isolata acusticamente e montata su attacchi alti a sospensioni oleodinamiche con olio silconico e dotata di un robusto tappetino separato.	
Comandi	
Due leve manuali e due pedali per la traslazione	
Due leve manuali per le operazioni di scavo e rotazione	
Acceleratore del motore elettrico di tipo potenziometro elettrico	
Livelli di rumore	
Esterno	100 dB(A) (2000/14/EC)
Operatore	68 dB (A) (ISO 6396)
Livelli di vibrazioni	
Sistema mano/braccio*	≤ 2,5 m/s ²
Corpo*	≤ 0,5 m/s ²

*Per la valutazione del rischio secondo la norma 2002/44/CE, fare riferimento a ISO/TR 25398: 2006.

Braccio di sollevamento, braccio di scavo e benna

Cilindro del braccio di sollevamento	120 mm x 1.355 mm
Cilindro del braccio di scavo	135 mm x 1.558 mm
Cilindro della benna	120 mm x 1.080 mm

Capacità serbatoi per rifornimento carburante e lubrificanti

Serbatoio carburante	321 l
Sistema di raffreddamento	19 l
Olio motore	20,5 l
Riduttore di velocità per traslazione	2 x 5,3 l
Riduttore di velocità per rotazione	1 x 2,7 l
Serbatoio dell'olio idraulico	Livello olio nel serbatoio 140 l
	Sistema idraulico 244 l
Serbatoio DEF/AdBlue	83 l

Aree di lavoro

Unità: m

Range	Braccio di scavo	5,65 m		
		Corto 2,40 m	Standard 2,94 m	Lungo 3,50 m
a - Massimo sbraccio di scavo		9,42	9,90	10,34
b - Massimo sbraccio di scavo a livello del suolo		9,24	9,73	10,17
c - Massima profondità di scavo		6,16	6,70	7,26
d - Massima altezza di scavo		9,51	9,72	9,75
e - Massima altezza di scarico		6,68	6,91	6,97
f - Minima altezza di scarico		2,98	2,43	1,87
g - Massima profondità di scavo su parete verticale		5,57	6,10	6,47
h - Raggio minimo di rotazione		3,56	3,55	3,48
i - Corsa di scavo orizzontale a livello del suolo		4,08	5,27	6,08
j - Profondità di scavo per fondo piatto per 2,4 m (8')		5,95	6,52	7,08
Capacità benna ISO a colmo m ³		0,93	0,80	0,70

Forza di scavo (ISO 6015)

Unità: kN

Lunghezza del braccio di scavo	Corto 2,40 m	Standard 2,94 m	Lungo 3,50 m
Forza di strappo della benna	143 157*	143 157*	143 157*
Forza di strappo del braccio di scavo	121 133*	102 112*	91,8 101*

*Power Boost attivato

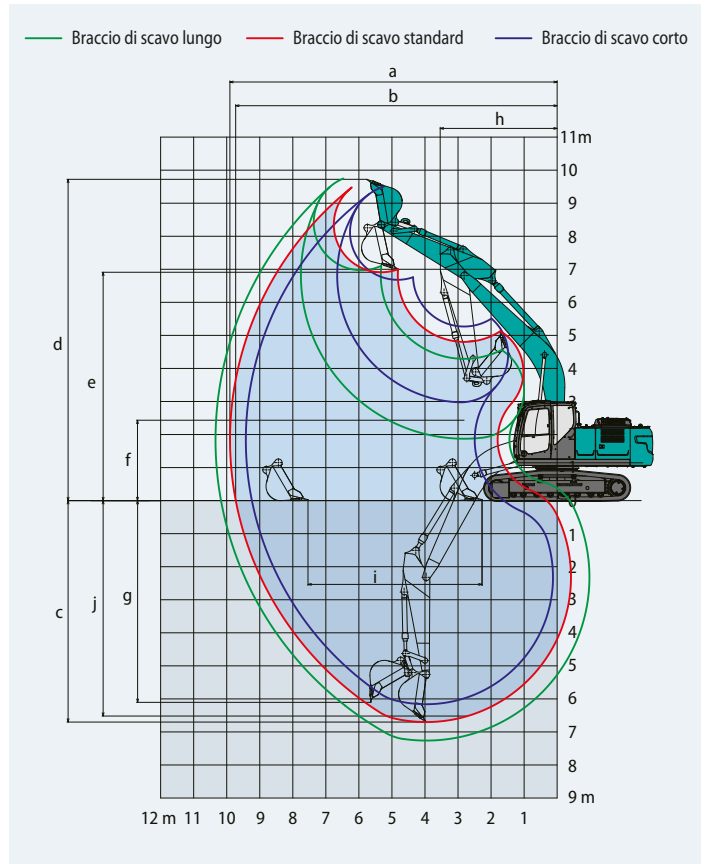

Dimensioni

Lunghezza del braccio di scavo	Corto 2,40 m	Standard 2,94 m	Lungo 3,50 m
A Lunghezza complessiva	9.680	9.600	9.670
B Altezza complessiva (alla parte superiore del braccio di sollevamento)	3.200	3.030	3.210
C Larghezza complessiva cingolato	SK210LC	2.990	
	SK210NLC	2.800	
D Altezza complessiva (alla parte superiore della cabina)	3.060		
E Distanza da terra dell'estremità posteriore*	1.060		
F Distanza da terra*	425		

Unità: mm

G	Raggio di rotazione posteriore	2.910	
G'	Distanza dall'asse di rotazione all'estremità posteriore	2.900	
H	Distanza del tamburo	3.660	
I	Lunghezza complessiva cingolato	4.450	
J	Scartamento	SK210LC	2.390
		SK210NLC	2.200
K	Larghezza dei pattini	600	
L	Larghezza complessiva torretta	2.710	

*esclusa l'altezza dell'aletta del pattino

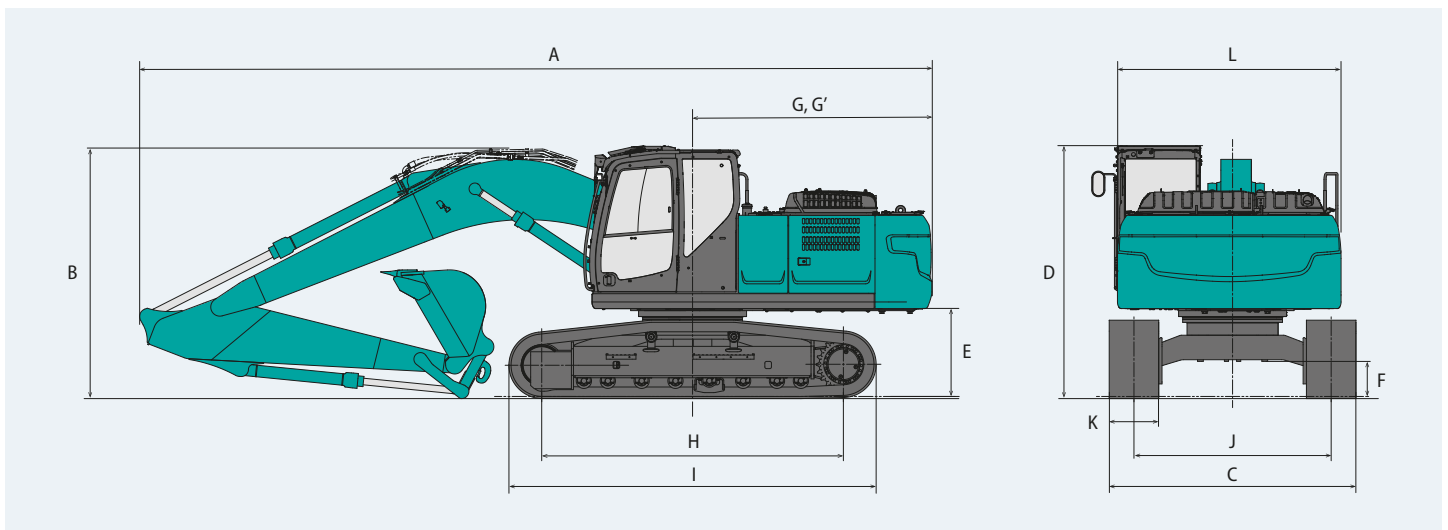

Peso operativo e pressione al suolo

In assetto standard, con braccio di sollevamento standard, braccio di scavo da 2,94 m e benna da 0,8 m³ ISO a colmo.

Sagomato			Pattini a tripla costolatura (altezza omogenea)			
Larghezza dei pattini		mm	600	700	790	900
Larghezza complessiva cingolato	SK210LC	mm	2.990	3.090	3.180	3.290
	SK210NLC	mm	2.800	2.900	2.990	—
Pressione al suolo	SK210LC	kPa	45	40	36	32
	SK210NLC	kPa	45	40	35	—
Peso in esercizio	SK210LC	kg	21.900	22.400	22.600	22.900
	SK210NLC	kg	21.900	22.300	22.500	—

In assetto standard, con braccio di sollevamento standard, braccio di scavo da 2,94 m e benna da 0,8 m³ ISO a colmo (contrappeso opzionale 4.900 kg).

Sagomato			Pattini a tripla costolatura (altezza omogenea)			
Larghezza dei pattini		mm	600	700	790	900
Larghezza complessiva cingolato	SK210LC	mm	2.990	3.090	3.180	3.290
	SK210NLC	mm	2.800	2.900	2.990	—
Pressione al suolo	SK210LC	kPa	47	41	37	33
	SK210NLC	kPa	47	41	36	—
Peso in esercizio	SK210LC	kg	22.500	23.000	23.200	23.500
	SK210NLC	kg	22.500	22.900	23.100	—

Capacità di sollevamento

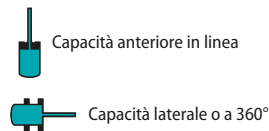
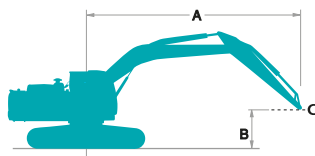

A - Raggio dall'asse di rotazione alla parte superiore del braccio di scavo
 B - Altezza parte superiore del braccio di scavo sopra/sotto il suolo
 C - Punto di sollevamento
 Taratura della valvola di scarico: 34,3 MPa

SK210LC		Braccio di sollevamento: 5,65 m		Braccio di scavo: 2,94 m		Senza benna		Contrappeso: 4.300 kg		Pattino: 600 mm (Power Lift)		Raggio		
B	A	1,5 m		3,0 m		4,5 m		6,0 m		7,5 m			Al massimo sbraccio	
7,5 m	kg							*5.300	*5.300			*4.270	*4.270	6,26 m
6,0 m	kg							*5.880	5.480			*3.940	3.850	7,36 m
4,5 m	kg							*6.420	5.280	5.680	3.680	*3.860	3.270	8,03 m
3,0 m	kg					*9.360	7.670	*7.270	5.000	5.540	3.560	*3.930	2.980	8,38 m
1,5 m	kg					*11.040	7.100	*7.570	4.720	5.400	3.430	*4.170	2.870	8,45 m
Liv. suolo	kg			*6.330	*6.330	11.660	6.790	7.360	4.530	5.290	3.330	*4.600	2.920	8,25 m
-1,5 m	kg	*6.700	*6.700	*11.060	*11.060	11.560	6.700	7.270	4.460	5.260	3.310	5.030	3.170	7,75 m
-3,0 m	kg	*11.730	*11.730	*14.650	13.240	*10.550	6.780	7.320	4.510			6.010	3.770	6,89 m
-4,5 m	kg			*10.860	*10.860	*7.950	7.050					*5.980	5.330	5,50 m

SK210LC		Braccio di sollevamento: 5,65 m		Braccio di scavo: 3,50 m		Senza benna		Contrappeso: 4.300 kg		Pattino: 600 mm (Power Lift)		Raggio		
B	A	1,5 m		3,0 m		4,5 m		6,0 m		7,5 m			Al massimo sbraccio	
7,5 m	kg											*3.640	*3.640	6,84 m
6,0 m	kg									*4.540	3.790	*3.430	*3.430	7,86 m
4,5 m	kg							*5.840	5.350	*5.440	3.710	*3.400	2.970	8,49 m
3,0 m	kg			*12.860	*12.860	*8.480	7.840	*6.750	5.050	5.550	3.560	*3.490	2.720	8,82 m
1,5 m	kg			*7.240	*7.240	*10.380	7.190	7.600	4.740	5.380	3.410	*3.710	2.610	8,89 m
Liv. suolo	kg			*7.730	*7.730	*11.520	6.770	7.330	4.500	5.240	3.280	*4.110	2.650	8,70 m
-1,5 m	kg	*6.570	*6.570	*10.960	*10.960	11.470	6.610	7.190	4.380	5.170	3.220	4.540	2.840	8,22 m
-3,0 m	kg	*10.480	*10.480	*15.820	12.950	*11.000	6.630	7.190	4.380			5.290	3.300	7,42 m
-4,5 m	kg	*15.580	*15.580	*12.690	*12.690	*9.090	6.820	*6.410	4.540			*6.100	4.390	6,16 m

SK210LC		Braccio di sollevamento: 5,65 m		Braccio di scavo: 2,40 m		Senza benna		Contrappeso: 4.300 kg		Pattino: 600 mm (Power Lift)		Raggio
B	A	3,0 m		4,5 m		6,0 m		7,5 m		Al massimo sbraccio		
7,5 m	kg									*6.320	6.030	5,58 m
6,0 m	kg					*6.470	5.380			*5.760	4.340	6,80 m
4,5 m	kg			*8.260	8.130	*6.930	5.210	5.620	3.630	5.590	3.610	7,52 m
3,0 m	kg			*10.100	7.490	*7.700	4.940	5.520	3.540	5.090	3.270	7,89 m
1,5 m	kg			*11.520	6.990	7.530	4.700	5.400	3.440	4.940	3.150	7,97 m
Liv. suolo	kg			11.640	6.780	7.360	4.540	5.330	3.370	5.090	3.230	7,75 m
-1,5 m	kg	*11.440	*11.440	*11.390	6.760	7.320	4.510			5.630	3.560	7,22 m
-3,0 m	kg	*13.150	*13.150	*9.880	6.900	*7.190	4.630			*6.580	4.370	6,29 m
-4,5 m	kg			*6.230	*6.230					*5.690	*5.690	4,72 m

SK210LC		Braccio di sollevamento: 5,65 m		Braccio di scavo: 2,94 m		Senza benna		Contrappeso: 4.900 kg		Pattino: 600 mm (Power Lift)		Raggio		
B	A	1,5 m		3,0 m		4,5 m		6,0 m		7,5 m			Al massimo sbraccio	
7,5 m	kg							*5.300	*5.300			*4.270	*4.270	6,26 m
6,0 m	kg							*5.880	5.840			*3.940	*3.940	7,36 m
4,5 m	kg							*6.420	5.640	*5.910	3.960	*3.860	3.520	8,03 m
3,0 m	kg					*9.360	8.200	*7.270	5.360	5.890	3.840	*3.930	3.210	8,38 m
1,5 m	kg					*11.040	7.620	8.040	5.090	5.740	3.700	*4.170	3.110	8,45 m
Liv. suolo	kg			*6.330	*6.330	*11.820	7.310	7.820	4.890	5.630	3.600	*4.600	3.170	8,25 m
-1,5 m	kg	*6.700	*6.700	*11.060	*11.060	*11.650	7.230	7.740	4.820	5.610	3.580	5.360	3.440	7,75 m
-3,0 m	kg	*11.730	*11.730	*14.650	14.230	*10.550	7.310	7.790	4.870			*6.330	4.080	6,89 m
-4,5 m	kg			*10.860	*10.860	*7.950	7.570					*5.980	5.730	5,50 m













SK210LC		Braccio di sollevamento: 5,65 m		Braccio di scavo: 3,50 m		Senza benna		Contrappeso: 4.900 kg		Pattino: 600 mm (Power Lift)		Raggio				
B	A	1,5 m		3,0 m		4,5 m		6,0 m		7,5 m			Al massimo sbraccio			
7,5 m	kg											*3.640	*3.640	6,84 m		
6,0 m	kg											*4.540	4.060	*3.430	*3.430	7,86 m
4,5 m	kg							*5.840	5.710	*5.440	3.980	*3.400	3.210	8,49 m		
3,0 m	kg			*12.860	*12.860	*8.480	8.370	*6.750	5.410	*5.860	3.840	*3.490	2.940	8,82 m		
1,5 m	kg			*7.240	*7.240	*10.380	7.720	*7.700	5.100	5.720	3.680	*3.710	2.840	8,89 m		
Liv. suolo	kg			*7.730	*7.730	*11.520	7.300	7.800	4.860	5.590	3.550	*4.110	2.880	8,70 m		
-1,5 m	kg	*6.570	*6.570	*10.960	*10.960	*11.710	7.140	7.660	4.740	5.200	3.490	*4.820	3.080	8,22 m		
-3,0 m	kg	*10.480	*10.480	*15.820	13.940	*11.000	7.160	7.660	4.740			5.640	3.580	7,42 m		
-4,5 m	kg	*15.580	*15.580	*12.690	*12.690	*9.090	7.350	*6.410	4.900			*6.100	4.740	6,16 m		













SK210LC		Braccio di sollevamento: 5,65 m		Braccio di scavo: 2,40 m		Senza benna		Contrappeso: 4.900 kg		Pattino: 600 mm (Power Lift)		Raggio
B	A	3,0 m		4,5 m		6,0 m		7,5 m		Al massimo sbraccio		
7,5 m	kg									*6.320	*6.320	5,58 m
6,0 m	kg					*6.470	5.740			*5.760	4.650	6,80 m
4,5 m	kg			*8.260	*8.260	*6.930	5.570	*5.850	3.910	*5.610	3.880	7,52 m
3,0 m	kg			*10.100	8.020	*7.700	5.300	5.860	3.820	5.410	3.520	7,89 m
1,5 m	kg			*11.520	7.520	8.000	5.060	5.740	3.710	5.250	3.400	7,97 m
Liv. suolo	kg			*11.920	7.310	7.830	4.900	5.670	3.640	5.420	3.490	7,75 m
-1,5 m	kg	*11.440	*11.440	*11.390	7.290	7.790	4.870			6.000	3.840	7,22 m
-3,0 m	kg	*13.150	*13.150	*9.880	7.430	*7.190	4.990			*6.580	4.710	6,29 m
-4,5 m	kg			*6.230	*6.230					*5.690	*5.690	4,72 m











Note:













- Non cercare di sollevare o sostenere alcun peso superiore alle capacità di sollevamento indicate in base ai relativi raggi e altezze di sollevamento. Il peso di tutti gli accessori deve essere detratto dalle suddette capacità di sollevamento.
- Le capacità di sollevamento si basano sulla macchina posizionata su terreno orizzontale, stabile e uniforme. L'utente deve tenere conto delle condizioni di lavoro quali terreni soffici o irregolari, suoli non livellati, carichi laterali, arresto improvviso del carico, condizioni pericolose, esperienza del personale, ecc.
- La parte superiore del braccio di scavo è definita come punto di sollevamento.
- Le suddette capacità di sollevamento sono conformi alle norme ISO 10567. Non superano l'87% della













- capacità di sollevamento idraulica o il 75% del carico di ribaltamento. Le capacità di sollevamento contrassegnate con un asterisco (*) sono limitate dalla capacità idraulica anziché dal carico di ribaltamento.
- L'operatore deve conoscere bene il manuale dell'operatore e le istruzioni di manutenzione prima di azionare la macchina. È necessario rispettare sempre le regole per il funzionamento in sicurezza della macchina.
 - Le capacità di sollevamento sono valide esclusivamente per le macchine fabbricate in origine da KOBELCO CONSTRUCTION MACHINERY CO., LTD. con dotazioni standard originali KOBELCO.













SK210NLC		Braccio di sollevamento: 5,65 m		Braccio di scavo: 2,94 m		Senza benna		Contrappeso: 4.300 kg		Pattino: 600 mm (Power Lift)						
B	A	1,5 m		3,0 m		4,5 m		6,0 m		7,5 m		Al massimo sbraccio		Raggio		
																
7,5 m	kg							*5.300	5.060			*4.270	*4.270	6,26 m		
6,0 m	kg							*5.880	5.050			*3.940	3.540	7,36 m		
4,5 m	kg							*6.420	4.850	5.670	3.380	*3.860	2.990	8,03 m		
3,0 m	kg							*9.360	6.980	*7.270	4.580	5.530	3.260	*3.930	2.720	8,38 m
1,5 m	kg							*11.040	6.420	7.560	4.310	5.390	3.130	*4.170	2.620	8,45 m
Liv. suolo	kg			*6.330	*6.330	11.630	6.120	7.340	4.120	5.280	3.030	*4.600	2.660	8,25 m		
-1,5 m	kg	*6.700	*6.700	*11.060	*11.060	11.530	6.040	7.250	4.040	5.250	3.010	5.020	2.890	7,75 m		
-3,0 m	kg	*11.730	*11.730	*14.650	11.700	*10.550	6.120	7.310	4.090			6.000	3.440	6,89 m		
-4,5 m	kg			*10.860	*10.860	*7.950	6.370					*5.980	4.850	5,50 m		

SK210NLC		Braccio di sollevamento: 5,65 m		Braccio di scavo: 3,50 m		Senza benna		Contrappeso: 4.300 kg		Pattino: 600 mm (Power Lift)				
B	A	1,5 m		3,0 m		4,5 m		6,0 m		7,5 m		Al massimo sbraccio		Raggio
														
7,5 m	kg											*3.640	*3.640	6,84 m
6,0 m	kg									*4.540	3.480	*3.430	3.180	7,86 m
4,5 m	kg							*5.480	4.920	*5.440	3.400	*3.400	2.720	8,49 m
3,0 m	kg													
3,0 m	kg			*12.860	*12.860	*8.480	7.140	*6.750	4.620	5.540	3.260	*3.490	2.480	8,82 m
1,5 m	kg			*7.240	*7.240	*10.380	6.510	7.580	4.320	5.370	3.110	*3.710	2.380	8,89 m
Liv. suolo	kg			*7.730	*7.730	*11.520	6.110	7.310	4.090	5.230	2.980	*4.110	2.400	8,70 m
-1,5 m	kg	*6.570	*6.570	*10.960	*10.960	11.440	5.950	7.180	3.970	5.160	2.920	4.530	2.580	8,22 m
-3,0 m	kg	*10.480	*10.480	*15.820	11.410	*11.000	5.970	7.170	3.970			5.280	3.000	7,42 m
-4,5 m	kg	*15.580	*15.580	*12.690	11.780	*9.090	6.150	*6.410	4.130			*6.100	3.990	6,16 m

SK210NLC		Braccio di sollevamento: 5,65 m		Braccio di scavo: 2,40 m		Senza benna		Contrappeso: 4.300 kg		Pattino: 600 mm (Power Lift)				
B	A	3,0 m		4,5 m		6,0 m		7,5 m		Al massimo sbraccio		Raggio		
														
7,5 m	kg											*6.320	5.550	5,58 m
6,0 m	kg											*5.760	3.990	6,80 m
4,5 m	kg													
4,5 m	kg			*8.260	7.430	*6.930	4.780	5.600	3.330	5.570	3.310	5.570	3.310	7,52 m
3,0 m	kg			*10.100	6.810	*7.700	4.520	5.510	3.250	5.070	2.990	5.070	2.990	7,89 m
1,5 m	kg			*11.520	6.320	7.520	4.280	5.390	3.140	4.920	2.870	4.920	2.870	7,97 m
Liv. suolo	kg													
Liv. suolo	kg			11.610	6.110	7.350	4.130	5.310	3.070	5.070	2.940	5.070	2.940	7,75 m
-1,5 m	kg	*11.440	*11.440	*11.390	6.100	7.310	4.100					5.620	3.240	7,22 m
-3,0 m	kg	*13.150	11.920	*9.880	6.240	*7.190	4.210					*6.580	3.990	6,29 m
-4,5 m	kg			*6.230	*6.230							*5.690	*5.690	4,72 m

SK210NLC		Braccio di sollevamento: 5,65 m		Braccio di scavo: 2,94 m		Senza benna		Contrappeso: 4.900 kg		Pattino: 600 mm (Power Lift)						
B	A	1,5 m		3,0 m		4,5 m		6,0 m		7,5 m		Al massimo sbraccio		Raggio		
																
7,5 m	kg							*5.300	*5.300			*4.270	*4.270	6,26 m		
6,0 m	kg							*5.880	5.390			*3.940	3.810	7,36 m		
4,5 m	kg							*6.420	5.200	*5.910	3.650	*3.860	3.240	8,03 m		
3,0 m	kg							*9.360	7.480	*7.270	4.920	5.880	3.530	*3.930	2.950	8,38 m
1,5 m	kg							*11.040	6.920	8.020	4.650	5.730	3.390	*4.170	2.840	8,45 m
Liv. suolo	kg			*6.330	*6.330	*11.820	6.620	7.810	4.470	5.620	3.300	*4.600	2.900	8,25 m		
-1,5 m	kg	*6.700	*6.700	*11.060	*11.060	*11.650	6.540	7.720	4.390	5.600	3.270	5.350	3.140	7,75 m		
-3,0 m	kg	*11.730	*11.730	*14.650	12.610	*10.550	6.620	7.780	4.440			*6.330	3.730	6,89 m		
-4,5 m	kg			*10.860	*10.860	*7.950	6.870					*5.980	5.230	5,50 m		

SK210NLC		Braccio di sollevamento: 5,65 m		Braccio di scavo: 3,50 m		Senza benna		Contrappeso: 4.900 kg		Pattino: 600 mm (Power Lift)				
B	A	1,5 m		3,0 m		4,5 m		6,0 m		7,5 m		Al massimo sbraccio		Raggio
														
7,5 m	kg											*3.640	*3.640	6,84 m
6,0 m	kg									*4.540	3.740	*3.430	3.430	7,86 m
4,5 m	kg							*5.840	5.260	*5.440	3.670	*3.400	2.950	8,49 m
3,0 m	kg			*12.860	*12.860	*8.480	7.640	*6.750	4.970	*5.860	3.520	*3.490	2.700	8,82 m
1,5 m	kg			*7.240	*7.240	*10.380	7.010	*7.700	4.660	*5.710	3.370	*3.710	2.590	8,89 m
Liv. suolo	kg			*7.730	*7.730	*11.520	6.610	7.780	4.430	5.570	3.240	*4.110	2.620	8,70 m
-1,5 m	kg	*6.570	*6.570	*10.960	*10.960	*11.710	6.450	7.640	4.310	5.500	3.180	*4.820	2.810	8,22 m
-3,0 m	kg	*10.480	*10.480	*15.820	12.330	*11.000	6.470	7.640	4.310			5.620	3.260	7,42 m
-4,5 m	kg	*15.580	*15.580	*12.690	*12.690	*9.090	6.650	*6.410	4.470			*6.100	4.320	6,16 m

SK210NLC		Braccio di sollevamento: 5,65 m		Braccio di scavo: 2,40 m		Senza benna		Contrappeso: 4.900 kg		Pattino: 600 mm (Power Lift)				
B	A	3,0 m		4,5 m		6,0 m		7,5 m		Al massimo sbraccio		Raggio		
														
7,5 m	kg											*6.320	5.920	5,58 m
6,0 m	kg					*6.470	5.300					*5.760	4.280	6,80 m
4,5 m	kg			*8.260	7.930	*6.930	5.130	*5.850	3.600	*5.610	3.570	*5.610	3.570	7,52 m
3,0 m	kg			*10.100	7.310	*7.700	4.870	5.850	3.510	5.400	3.240	5.400	3.240	7,89 m
1,5 m	kg			*11.520	6.820	7.990	4.630	5.730	3.400	5.240	3.120	5.240	3.120	7,97 m
Liv. suolo	kg			*11.920	6.620	7.810	4.480	5.660	3.330	5.400	3.200	5.400	3.200	7,75 m
-1,5 m	kg	*11.440	*11.440	*11.390	6.600	7.780	4.440			5.980	3.520	5.980	3.520	7,22 m
-3,0 m	kg	*13.150	12.830	*9.880	6.740	*7.190	4.560			*6.580	4.310	*6.580	4.310	6,29 m
-4,5 m	kg			*6.230	*6.230					*5.690	*5.690	*5.690	*5.690	4,72 m

Note:

1. Non cercare di sollevare o sostenere alcun peso superiore alle capacità di sollevamento indicate in base ai relativi raggi e altezze di sollevamento. Il peso di tutti gli accessori deve essere detratto dalle suddette capacità di sollevamento.
2. Le capacità di sollevamento si basano sulla macchina posizionata su terreno orizzontale, stabile e uniforme. L'utente deve tenere conto delle condizioni di lavoro quali terreni soffici o irregolari, suoli non livellati, carichi laterali, arresto improvviso del carico, condizioni pericolose, esperienza del personale, ecc.
3. La parte superiore del braccio di scavo è definita come punto di sollevamento.
4. Le suddette capacità di sollevamento sono conformi alle norme ISO 10567. Non superano l'87% della

capacità di sollevamento idraulica o il 75% del carico di ribaltamento. Le capacità di sollevamento contrassegnate con un asterisco (*) sono limitate dalla capacità idraulica anziché dal carico di ribaltamento.

5. L'operatore deve conoscere bene il manuale dell'operatore e le istruzioni di manutenzione prima di azionare la macchina. È necessario rispettare sempre le regole per il funzionamento in sicurezza della macchina.
6. Le capacità di sollevamento sono valide esclusivamente per le macchine fabbricate in origine da KOBELCO CONSTRUCTION MACHINERY CO., LTD. con dotazioni standard originali KOBELCO.

Specifiche tecniche braccio di sollevamento in 2 sezioni

Motore

Modello	HINO JOSEVA-KSSA
Tipo	Motore diesel 4 tempi, a iniezione diretta, raffreddato ad acqua con turbocompressore e intercooler, conforme Stage V.
N. di cilindri	4
Alesaggio e corsa	112 mm x 130 mm
Cilindrata	5,123 l
Potenza di uscita nominale	119 kW / 2.000 giri/min (ISO 9249: con ventola) 124 kW / 2.000 giri/min (ISO 14396: senza ventola)
Coppia massima	640 N·m / 1.600 giri/min (ISO 9249: con ventola) 660 N·m / 1.600 giri/min (ISO 14396: senza ventola)

Sistema idraulico

Pompa	
Tipo	Pompe a pistone assiale + una pompa a ingranaggi + pompa pilota
Massimo flusso di scarico	2 x 220 l/min, 1 x 40,6 l/min, 1 x 20 l/min
Taratura della valvola di scarico	
Braccio di sollevamento, braccio di scavo e benna	34,3 MPa {350 kgf/cm ² }
Power Boost	37,8 MPa {385 kgf/cm ² }
Circuito di traslazione	34,3 MPa {350 kgf/cm ² }
Circuito di rotazione	29,0 MPa {296 kgf/cm ² }
Circuito di comando	5,0 MPa {50 kgf/cm ² }
Pompa di comando pilota	Tipo a ingranaggi
Valvola di controllo principale	8 bobine
Scambiatore di calore dell'olio	Tipo raffreddato ad aria

Sistema di rotazione

Motore di rotazione	Un motore a pistoni a cilindrata fissa
Freno	Iraulico, con blocco automatico quando la leva di comando della rotazione è in folle
Freno di stazionamento	A disco in bagno d'olio
Velocità di rotazione	12,7 giri/min
Raggio di rotazione posteriore	2.910 mm
Raggio minimo di rotazione anteriore	3.550 mm
Coppia di rotazione	71.5 kN·m

Accessori

Benna a cucchiaio rovescio e combinazione.

Modello	Benna a cucchiaio rovescio			
	Scavo normale			
Capacità della benna	ISO a colmo	m ³	0,70	0,80
Larghezza di apertura	Con lama laterale	mm	1.080	1.160
	Senza lama laterale	mm	980	1.140
N. di denti			5	5
Peso della benna		kg	630	660
Combinazione	Braccio di scavo corto 2,40 m		○	○
	Braccio di scavo standard 2,94 m		○	◎
	Braccio di scavo lungo 3,50 m		◎	△

◎ Standard ○ Raccomandato △ Solo carico

Sistema di traslazione

Motori di traslazione	2 motori a pistoni assiali a 2 tempi
Freni di traslazione	Freno idraulico per motore
Freni di stazionamento	Freno a disco a bagno d'olio
Pattini di traslazione	49 per lato
Velocità di traslazione	6,0 / 3,6 km/h
Forza di trazione alla barra	228 kN (SAE)
Pendenza superabile	70% {35°}

Cabina e comandi

Cabina	
Cabina confortevole in ogni condizione climatica, realizzata in acciaio, isolata acusticamente e montata su attacchi alti a sospensioni oleodinamiche con olio silconico e dotata di un robusto tappetino separato.	
Comandi	
Due leve manuali e due pedali per la traslazione	
Due leve manuali per le operazioni di scavo e rotazione	
Acceleratore del motore elettrico di tipo potenziometro elettrico	
Livelli di rumore	
Esterno	100 dB(A) (2000/14/EC)
Operatore	68 dB (A) (ISO 6396)
Livelli di vibrazioni	
Sistema mano/braccio*	≤ 2,5 m/s ²
Corpo*	≤ 0,5 m/s ²

*Per la valutazione del rischio secondo la norma 2002/44/CE, fare riferimento a ISO/TR 25398: 2006.

Braccio di sollevamento, braccio di scavo e benna

Cilindro del braccio di sollevamento	120 mm × 1.355 mm
Cilindro del braccio di scavo	135 mm × 1.558 mm
Cilindro della benna	120 mm × 1.080 mm
Jib cylinder	150 mm × 992 mm

Capacità serbatoi per rifornimento carburante e lubrificanti

Serbatoio carburante	321 l
Sistema di raffreddamento	19 l
Olío motore	20,5 l
Riduttore di velocità per traslazione	2 × 5,3 l
Riduttore di velocità per rotazione	1 × 2,7 l
Serbatoio dell'olio idraulico	Livello olio nel serbatoio 140 l Sistema idraulico 244 l
Serbatoio DEF/AdBlue	83 l

Aree di lavoro

Unità: m

Braccio di sollevamento		3,16 m + 2,63 m		
Range	Braccio di scavo	Corto 2,40 m	Standard 2,94 m	Lungo 3,50 m
a	Massimo sbraccio di scavo	9,57	10,07	10,53
b	Massimo sbraccio di scavo a livello del suolo	9,39	9,90	10,37
c	Massima profondità di scavo	5,89	6,42	6,93
d	Massima altezza di scavo	10,83	11,23	11,50
e	Massima altezza di scarico	7,95	8,35	8,62
f	Minima altezza di scarico	1,51	0,97	0,41
g	Massima profondità di scavo su parete verticale	5,07	5,58	6,02
h	Raggio minimo di rotazione	2,76	2,55	2,72
i	Corsa di scavo orizzontale a livello del suolo	5,77	6,80	7,80
j	Profondità di scavo per fondo piatto per 2,4 m (8')	5,78	6,31	6,83
Capacità benna ISO a colmo m ³		0,93	0,80	0,70

Forza di scavo (ISO 6015)

Unità: kN

Lunghezza del braccio di scavo	Corto 2,40 m	Standard 2,94 m	Lungo 3,50 m
Forza di strappo della benna	143 157*	143 157*	143 157*
Forza di strappo del braccio di scavo	121 133*	102 112*	91,8 101*

*Power Boost attivato

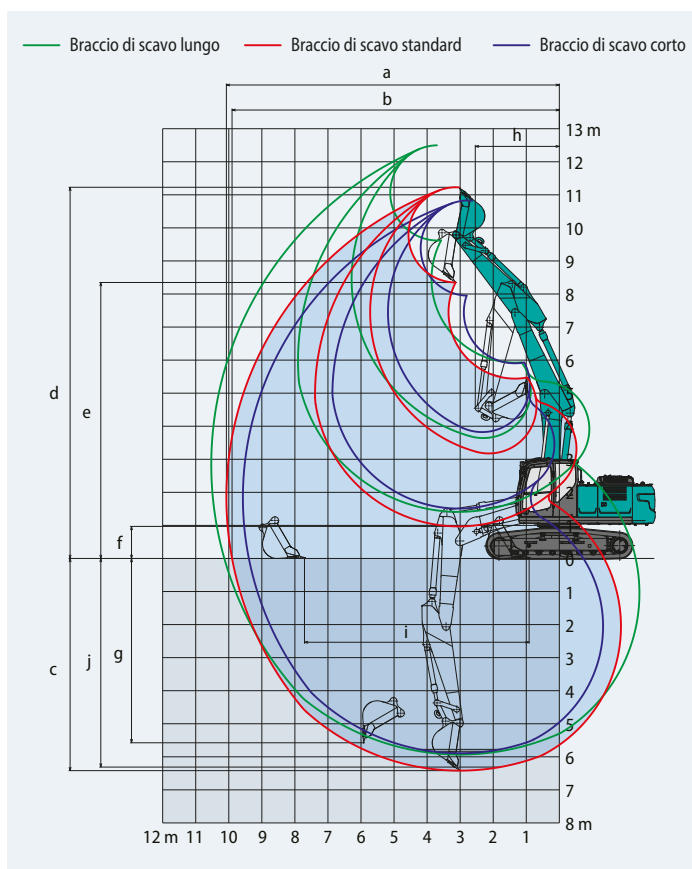

Dimensioni

Lunghezza del braccio di scavo	Corto 2,40 m	Standard 2,94 m	Lungo 3,50 m
A Lunghezza complessiva	9.760	9.740	9.730
B Altezza complessiva (alla parte superiore del braccio di sollevamento)	3.030	2.970	3.280
C Larghezza complessiva cingolato	SK210LC	2.990	
	SK210NLC	2.800	
D Altezza complessiva (alla parte superiore della cabina)	3.060		
E Distanza da terra dell'estremità posteriore*	1.060		
F Distanza da terra*	425		

Unità: mm

G Raggio di rotazione posteriore	2.910	
G' Distanza dall'asse di rotazione all'estremità posteriore	2.900	
H Distanza del tamburo	3.660	
I Lunghezza complessiva cingolato	4.450	
J Scartamento	SK210LC	2.390
	SK210NLC	2.200
K Larghezza dei pattini	600	
L Larghezza complessiva torretta	2.710	

*esclusa l'altezza dell'aletta del pattino

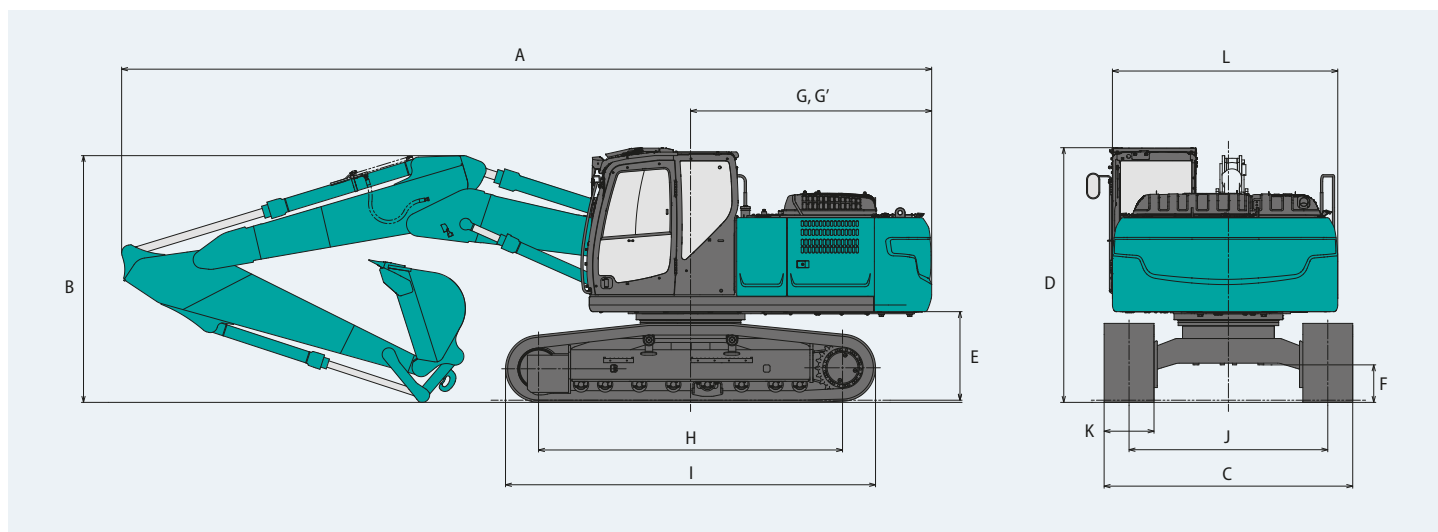

Peso operativo e pressione al suolo

In assetto standard, con braccio di sollevamento in 2 sezioni, braccio di scavo da 2,94 m e benna da 0,8 m³ ISO a colmo.

Sagomato			Pattini a tripla costolatura (altezza omogenea)			
Larghezza dei pattini		mm	600	700	790	900
Larghezza complessiva cingolato	SK210LC	mm	2.990	3.090	3.180	3.290
	SK210NLC	mm	2.800	2.900	2.990	—
Pressione al suolo	SK210LC	kPa	48	42	37	33
	SK210NLC	kPa	47	41	37	—
Peso in esercizio	SK210LC	kg	22.900	23.400	22.600	23.900
	SK210NLC	kg	22.800	23.300	23.500	—

In assetto standard, con braccio di sollevamento in 2 sezioni, braccio di scavo da 2,94 m e benna da 0,8 m³ ISO a colmo (contrappeso opzionale 4.900 kg).

Sagomato			Pattini a tripla costolatura (altezza omogenea)			
Larghezza dei pattini		mm	600	700	790	900
Larghezza complessiva cingolato	SK210LC	mm	2.990	3.090	3.180	3.290
	SK210NLC	mm	2.800	2.900	2.990	—
Pressione al suolo	SK210LC	kPa	48	42	37	33
	SK210NLC	kPa	47	42	37	—
Peso in esercizio	SK210LC	kg	23.500	24.000	24.200	24.500
	SK210NLC	kg	23.400	23.900	24.100	—

Capacità di sollevamento

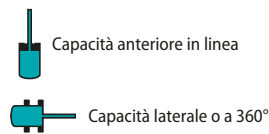
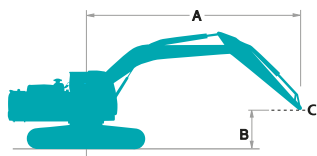

A - Raggio dall'asse di rotazione alla parte superiore del braccio di scavo

B - Altezza parte superiore del braccio di scavo sopra/sotto il suolo

C - Punto di sollevamento

Taratura della valvola di scarico: 34,3 MPa

SK210LC		Braccio di sollevamento in 2 sezioni		Braccio di scavo: 2,94 m		Senza benna		Contrappeso: 4.300 kg		Pattino: 600 mm (Power Lift)		Al massimo sbraccio		Raggio
B	A	1,5 m		3,0 m		4,5 m		6,0 m		7,5 m				
	9,0 m	kg					*5.880	*5.880					*4.930	*4.930
7,5 m	kg					*6.770	*6.770	*5.680	5.440			*4.040	*4.040	6,49 m
6,0 m	kg					*6.870	*6.870	*4.620	*4.620	*4.100	3.600	*3.700	3.550	7,55 m
4,5 m	kg			*10.460	*10.460	*9.180	8.220	*7.630	5.170	*4.820	3.560	*3.580	3.000	8,21 m
3,0 m	kg	*31.510	*31.510	*16.370	14.230	*10.810	7.440	7.780	4.830	*4.780	3.410	*3.610	2.720	8,55 m
1,5 m	kg			*17.860	12.690	*11.550	6.750	7.410	4.500	*5.140	3.250	*3.770	2.620	8,62 m
Liv. suolo	kg	*19.950	*19.950	*14.860	12.300	*11.200	6.410	7.160	4.280	5.140	3.140	*4.100	2.670	8,42 m
-1,5 m	kg			*10.000	*10.000	*9.830	6.330	7.070	4.200	5.120	3.110	*4.690	2.910	7,93 m
-3,0 m	kg			*8.590	*8.590	*7.430	6.450	*5.640	4.270			*3.780	3.460	7,10 m
-4,5 m	kg			*11.920	*11.920	*6.720	*6.720					*1.810	*1.810	5,76 m

SK210LC		Braccio di sollevamento in 2 sezioni		Braccio di scavo: 3,50 m		Senza benna		Contrappeso: 4.300 kg		Pattino: 600 mm (Power Lift)		Al massimo sbraccio		Raggio		
B	A	1,5 m		3,0 m		4,5 m		6,0 m		7,5 m		9,0 m				
	9,0 m	kg					*5.740	*5.740							*4.030	*4.030
7,5 m	kg							*4.890	*4.890					*3.460	*3.460	7,09 m
6,0 m	kg							*5.890	5.520	*4.460	3.700			*3.240	3.180	8,07 m
4,5 m	kg					*6.900	*6.900	*6.880	5.270	*4.150	3.600			*3.170	2.720	8,69 m
3,0 m	kg	*27.450	*27.450	*15.750	14.900	*10.210	7.660	*7.810	4.900	*4.070	3.420	*3.330	2.490	*3.230	2.480	9,01 m
1,5 m	kg	*18.250	*18.250	*17.840	13.000	*11.280	6.880	7.450	4.530	*4.400	3.240	*3.890	2.410	*3.390	2.380	9,08 m
Liv. suolo	kg	*19.130	*19.130	*6.700	*6.700	*11.360	6.410	7.140	4.260	5.100	3.090			*3.710	2.400	8,89 m
-1,5 m	kg			*9.990	*9.990	*10.390	6.230	6.990	4.120	5.020	3.020			*4.220	2.580	8,43 m
-3,0 m	kg			*10.660	*10.660	*8.420	6.280	*6.380	4.130	*4.300	3.070			*4.000	3.000	7,65 m
-4,5 m	kg			*14.570	13.100	*5.130	*5.130	*4.490	4.340					*2.700	*2.700	6,43 m

SK210LC		Braccio di sollevamento in 2 sezioni		Braccio di scavo: 2,40 m		Senza benna		Contrappeso: 4.300 kg		Pattino: 600 mm (Power Lift)				
B	A	1,5 m		3,0 m		4,5 m		6,0 m		7,5 m		Al massimo sbraccio		Raggio
9,0 m	kg											*7.980	*7.980	3,73 m
7,5 m	kg					*8.830	8.770					*6.060	5.550	5,80 m
6,0 m	kg					*9.000	8.570	*5.580	5.290			*5.130	4.010	6,97 m
4,5 m	kg			*14.150	*14.150	*10.110	7.990	*4.770	*4.770	*5.240	3.490	*4.720	3.330	7,68 m
3,0 m	kg			*15.800	14.260	*11.250	7.210	7.690	4.750	*5.400	3.380	*4.580	3.000	8,05 m
1,5 m	kg			*17.890	12.860	11.600	6.630	7.360	4.460	5.260	3.250	*4.650	2.890	8,12 m
Liv. suolo	kg	*25.320	*25.320	*15.660	12.430	*10.800	6.400	7.160	4.290	5.180	3.170	4.810	2.960	7,91 m
-1,5 m	kg			*9.810	*9.810	*9.050	6.410	*7.020	4.260			*4.810	3.270	7,39 m
-3,0 m	kg					*6.250	*6.250	*4.580	4.400			*3.540	*3.540	6,48 m

SK210LC		Braccio di sollevamento in 2 sezioni		Braccio di scavo: 2,94 m		Senza benna		Contrappeso: 4.900 kg		Pattino: 600 mm (Power Lift)				
B	A	1,5 m		3,0 m		4,5 m		6,0 m		7,5 m		Al massimo sbraccio		Raggio
9,0 m	kg					*5.880	*5.880					*4.930	*4.930	4,74 m
7,5 m	kg					*6.770	*6.770	*5.680	*5.680			*4.040	*4.040	6,49 m
6,0 m	kg					*6.870	*6.870	*4.620	*4.620	*4.100	3.880	*3.700	*3.700	7,55 m
4,5 m	kg			*10.460	*10.460	*9.180	8.750	*7.630	5.530	*4.820	3.830	*3.580	3.520	8,21 m
3,0 m	kg	*31.510	*31.510	*16.370	15.220	*10.810	7.960	*8.150	5.190	*4.780	3.680	*3.610	2.960	8,55 m
1,5 m	kg			*17.860	13.680	*11.550	7.280	7.880	4.860	*5.140	3.520	*3.770	2.850	8,62 m
Liv. suolo	kg	*19.950	*19.950	*14.860	13.290	*11.200	6.940	7.630	4.640	5.490	3.410	*4.100	2.910	8,42 m
-1,5 m	kg			*10.000	*10.000	*9.830	6.860	*7.480	4.560	5.460	3.390	*4.690	3.160	7,93 m
-3,0 m	kg			*8.590	*8.590	*7.430	6.980	*5.640	4.630			*3.780	3.750	7,10 m
-4,5 m	kg			*11.920	*11.920	*6.720	*6.720					*1.810	*1.810	5,76 m

SK210LC		Braccio di sollevamento in 2 sezioni		Braccio di scavo: 3,50 m		Senza benna		Contrappeso: 4.900 kg		Pattino: 600 mm (Power Lift)						
B	A	1,5 m		3,0 m		4,5 m		6,0 m		7,5 m		9,0 m		Al massimo sbraccio		Raggio
9,0 m	kg					*5.740	*5.740							*4.030	*4.030	5,53 m
7,5 m	kg							*4.890	*4.890					*3.460	*3.460	7,09 m
6,0 m	kg							*5.890	5.880	*4.460	3.970			*3.240	*3.240	8,07 m
4,5 m	kg					*6.900	*6.900	*6.880	5.630	*4.150	3.870			*3.170	2.950	8,69 m
3,0 m	kg	*27.450	*27.450	*15.750	*15.750	*10.210	8.190	*7.810	5.260	*4.070	3.700	*3.330	2.710	*3.230	2.700	9,01 m
1,5 m	kg	*18.250	*18.250	*17.840	13.990	*11.280	7.410	7.920	4.890	*4.400	3.510	*3.890	2.630	*3.390	2.600	9,08 m
Liv. suolo	kg	*19.130	*19.130	*6.700	*6.700	*11.360	6.930	7.610	4.620	*5.180	3.360			*3.710	2.630	8,89 m
-1,5 m	kg			*9.990	*9.990	*10.390	6.760	7.460	4.480	5.370	3.290			*4.220	2.820	8,43 m
-3,0 m	kg			*10.660	*10.660	*8.420	6.810	*6.380	4.490	*4.300	3.350			*4.000	3.270	7,65 m
-4,5 m	kg			*14.570	14.090	*5.130	*5.130	*4.490	*4.490					*2.700	*2.700	6,43 m













SK210LC		Braccio di sollevamento in 2 sezioni		Braccio di scavo: 2,40 m		Senza benna		Contrappeso: 4.900kg		Pattino: 600 mm (Power Lift)				
B	A	1,5 m		3,0 m		4,5 m		6,0 m		7,5 m		Al massimo sbraccio		Raggio
9,0 m	kg											*7.980	*7.980	3,73 m
7,5 m	kg					*8.830	*8.830					*6.060	5.920	5,80 m
6,0 m	kg					*9.000	*9.000	*5.580	*5.580			*5.130	4.310	6,97 m
4,5 m	kg			*14.150	*14.150	*10.110	8.520	*4.770	*4.770	*5.240	3.760	*4.720	3.600	7,68 m
3,0 m	kg			*15.800	15.250	*11.250	7.740	8.150	5.110	*5.500	3.650	*4.580	3.250	8,05 m
1,5 m	kg			*17.890	13.850	*11.600	7.160	7.830	4.820	5.610	3.520	*4.650	3.140	8,12 m
Liv. suolo	kg	*25.320	*25.320	*15.660	13.420	*10.800	6.930	7.630	4.650	5.520	3.450	*4.930	3.220	7,91 m
-1,5 m	kg			*9.810	*9.810	*9.050	6.940	*7.020	4.620			*4.810	3.550	7,39 m
-3,0 m	kg					*6.250	*6.250	*4.580	*4.580			*3.540	*3.540	6,48 m













Note:













1. Non cercare di sollevare o sostenere alcun peso superiore alle capacità di sollevamento indicate in base ai relativi raggi e altezze di sollevamento. Il peso di tutti gli accessori deve essere detratto dalle suddette capacità di sollevamento.
2. Le capacità di sollevamento si basano sulla macchina posizionata su terreno orizzontale, stabile e uniforme. L'utente deve tenere conto delle condizioni di lavoro quali terreni soffici o irregolari, suoli non livellati, carichi laterali, arresto improvviso del carico, condizioni pericolose, esperienza del personale, ecc.
3. La parte superiore del braccio di scavo è definita come punto di sollevamento.
4. Le suddette capacità di sollevamento sono conformi alle norme ISO 10567. Non superano l'87% della













capacità di sollevamento idraulica o il 75% del carico di ribaltamento. Le capacità di sollevamento contrassegnate con un asterisco (*) sono limitate dalla capacità idraulica anziché dal carico di ribaltamento.















5. L'operatore deve conoscere bene il manuale dell'operatore e le istruzioni di manutenzione prima di azionare la macchina. È necessario rispettare sempre le regole per il funzionamento in sicurezza della macchina.
6. Le capacità di sollevamento sono valide esclusivamente per le macchine fabbricate in origine da KOBELCO CONSTRUCTION MACHINERY CO., LTD. con dotazioni standard originali KOBELCO.













SK210NLC		Braccio di sollevamento in 2 sezioni		Braccio di scavo: 2,94 m		Senza benna		Contrappeso: 4.300 kg		Pattino: 600 mm (Power Lift)		Al massimo sbraccio		Raggio
B	A	1,5 m		3,0 m		4,5 m		6,0 m		7,5 m		Al massimo sbraccio		
														
9,0 m	kg					*5.880	*5.880					*4.930	*4.930	4,74 m
7,5 m	kg					*6.770	*6.770	*5.680	5.000			*4.040	*4.040	6,49 m
6,0 m	kg					*6.870	*6.870	*4.620	*4.620	*4.100	3.290	*3.700	3.240	7,55 m
4,5 m	kg			*10.460	*10.460	*9.180	7.500	*7.630	4.730	*4.820	3.250	*3.580	2.730	8,21 m
3,0 m	kg	*31.510	*31.510	*16.370	12.600	*10.810	6.730	7.760	4.400	*4.780	3.100	*3.610	2.470	8,55 m
1,5 m	kg			*17.860	11.140	*11.550	6.070	7.390	4.070	*5.140	2.940	*3.770	2.370	8,62 m
Liv. suolo	kg	*19.950	*19.950	*14.860	10.760	*11.200	5.730	7.140	3.860	5.130	2.830	*4.100	2.410	8,42 m
-1,5 m	kg			*10.000	*10.000	*9.830	5.660	7.050	3.780	5.100	2.810	*4.690	2.630	7,93 m
-3,0 m	kg			*8.590	*8.590	*7.430	5.770	*5.640	3.850			*3.780	3.130	7,10 m
-4,5 m	kg			*11.920	11.800	*6.720	6.140					*1.810	*1.810	5,76 m

SK210NLC		Braccio di sollevamento in 2 sezioni		Braccio di scavo: 3,50 m		Senza benna		Contrappeso: 4.300 kg		Pattino: 600 mm (Power Lift)		Al massimo sbraccio		Raggio		
B	A	1,5 m		3,0 m		4,5 m		6,0 m		7,5 m		9,0 m				
																
9,0 m	kg					*5.740	*5.740							*4.030	*4.030	5,53 m
7,5 m	kg							*4.890	*4.890					*3.460	*3.460	7,09 m
6,0 m	kg							*5.890	5.070	*4.460	3.390			*3.240	2.900	8,07 m
4,5 m	kg					*6.900	*6.900	*6.880	4.820	*4.150	3.290			*3.170	2.470	8,69 m
3,0 m	kg	*27.450	*27.450	*15.750	13.230	*10.210	6.950	*7.810	4.460	*4.070	3.120	*3.330	2.250	*3.230	2.240	9,01 m
1,5 m	kg	*18.250	*18.250	*17.840	11.430	*11.280	6.190	7.440	4.100	*4.400	2.930	*3.890	2.180	*3.390	2.140	9,08 m
Liv. suolo	kg	*19.130	*19.130	*6.700	*6.700	11.330	5.730	7.130	3.830	5.090	2.780			*3.710	2.160	8,89 m
-1,5 m	kg			*9.990	*9.990	*10.390	5.560	6.970	3.700	5.010	2.720			*4.220	2.330	8,43 m
-3,0 m	kg			*10.660	*10.660	*8.420	5.610	*6.380	3.710	*4.300	2.770			*4.000	2.710	7,65 m
-4,5 m	kg			*14.570	11.520	*5.130	*5.130	*4.490	3.910					*2.700	*2.700	6,43 m

SK210NLC		Braccio di sollevamento in 2 sezioni		Braccio di scavo: 2,40 m		Senza benna		Contrappeso: 4.300 kg		Pattino: 600 mm (Power Lift)		Al massimo sbraccio		Raggio		
B	A	1,5 m		3,0 m		4,5 m		6,0 m		7,5 m		Al massimo sbraccio				
																
9,0 m	kg													*7.980	*7.980	3,73 m
7,5 m	kg					*8.830	8.040							*6.060	5.080	5,80 m
6,0 m	kg					*9.000	7.840	*5.580	4.850					*5.130	3.670	6,97 m
4,5 m	kg			*14.150	*14.150	*10.110	7.270	*4.770	4.630	*5.240	3.180	*4.720	3.030	*4.720	3.030	7,68 m
3,0 m	kg			*15.800	12.620	*11.250	6.520	7.670	4.320	5.390	3.070	*4.580	2.730	*4.580	2.730	8,05 m
1,5 m	kg			*17.890	11.300	11.580	5.950	7.340	4.040	5.250	2.940	*4.650	2.620	*4.650	2.620	8,12 m
Liv. suolo	kg	*25.320	*25.320	*15.660	10.890	*10.800	5.730	7.150	3.870	5.170	2.870	4.800	2.680	4.800	2.680	7,91 m
-1,5 m	kg			*9.810	*9.810	*9.050	5.740	*7.020	3.840			*4.810	2.960	*4.810	2.960	7,39 m
-3,0 m	kg					*6.250	5.920	*4.580	3.980			*3.540	*3.540	*3.540	*3.540	6,48 m

SK210NLC		Braccio di sollevamento in 2 sezioni		Braccio di scavo: 2,94 m		Senza benna		Contrappeso: 4.900 kg		Pattino: 600 mm (Power Lift)		Al massimo sbraccio		Raggio		
B	A	1,5 m		3,0 m		4,5 m		6,0 m		7,5 m		Al massimo sbraccio				
																
9,0 m	kg					*5.880	*5.880							*4.930	*4.930	4,74 m
7,5 m	kg					*6.770	*6.770	*5.680	5.340					*4.040	*4.040	6,49 m
6,0 m	kg					*6.870	*6.870	*4.620	*4.620	*4.100	3.560			*3.700	3.500	7,55 m
4,5 m	kg			*10.460	*10.460	*9.180	8.000	*7.630	5.080	*4.820	3.510			*3.580	2.970	8,21 m
3,0 m	kg	*31.510	*31.510	*16.370	13.510	*10.810	7.230	*8.150	4.740	*4.780	3.360	*3.610	2.690	*3.610	2.690	8,55 m
1,5 m	kg			*17.860	12.050	*11.550	6.570	7.860	4.420	*5.140	3.210	*3.770	2.590	*3.770	2.590	8,62 m
Liv. suolo	kg	*19.950	*19.950	*14.860	11.680	*11.200	6.230	7.610	4.200	5.470	3.090	*4.100	2.640	*4.100	2.640	8,42 m
-1,5 m	kg			*10.000	*10.000	*9.830	6.160	*7.480	4.120	5.450	3.070	*4.680	2.870	*4.680	2.870	7,93 m
-3,0 m	kg			*8.590	*8.590	*7.430	6.270	*5.640	4.190			*3.780	3.410	*3.780	3.410	7,10 m
-4,5 m	kg			*11.920	*11.920	*6.720	6.640					*1.810	*1.810	*1.810	*1.810	5,76 m

SK210NLC		Braccio di sollevamento in 2 sezioni Braccio di scavo: 3,50 m Senza benna Contrappeso: 4.900 kg Pattino: 600 mm (Power Lift)														
B	A	1,5 m		3,0 m		4,5 m		6,0 m		7,5 m		9,0 m		Al massimo sbraccio		Raggio
																
9,0 m	kg					*5.740	*5.740							*4.030	*4.030	5,53 m
7,5 m	kg							*4.890	*4.890					*3.460	*3.460	7,09 m
6,0 m	kg							*5.890	5.420	*4.460	3.650			*3.240	3.140	8,07 m
4,5 m	kg					*6.900	*6.900	*6.880	5.170	*4.150	3.550			*3.170	2.690	8,69 m
3,0 m	kg	*27.450	*27.450	*15.750	14.140	*10.210	7.450	*7.810	4.810	*4.070	3.380	*3.330	2.460	*3.230	2.450	9,01 m
1,5 m	kg	*18.250	*18.250	*17.840	12.340	*11.280	6.690	7.910	4.450	*4.400	3.190	*3.890	2.390	*3.390	2.350	9,08 m
Liv. suolo	kg	*19.130	*19.130	*6.700	*6.700	*11.360	6.230	7.590	4.180	*5.180	3.050			*3.710	2.380	8,89 m
-1,5 m	kg			*9.990	*9.990	*10.390	6.070	7.440	4.050	5.350	2.980			*4.220	2.550	8,43 m
-3,0 m	kg			*10.660	*10.660	*8.420	6.110	*6.380	4.060	*4.300	3.030			*4.000	2.970	7,65 m
-4,5 m	kg			*14.570	12.430	*5.130	*5.130	*4.490	4.260					*2.700	*2.700	6,43 m

SK210NLC		Braccio di sollevamento in 2 sezioni Braccio di scavo: 2,40 m Senza benna Contrappeso: 4.900 kg Pattino: 600 mm (Power Lift)														
B	A	1,5 m		3,0 m		4,5 m		6,0 m		7,5 m		Al massimo sbraccio		Raggio		
																
9,0 m	kg													*7.980	*7.980	3,73 m
7,5 m	kg					*8.830	8.540							*6.060	5.440	5,80 m
6,0 m	kg					*9.000	8.340	*5.580	5.190					*5.130	3.950	6,97 m
4,5 m	kg			*14.150	*14.150	*10.110	7.770	*4.770	*4.770	*5.240	3.440	*4.720	3.290	*4.720	3.290	7,68 m
3,0 m	kg			*15.800	13.530	*11.250	7.020	8.140	4.670	*5.500	3.330	*4.580	2.970	*4.580	2.970	8,05 m
1,5 m	kg			*17.890	12.210	*11.600	6.450	7.810	4.380	5.590	3.210	*4.650	2.860	*4.650	2.860	8,12 m
Liv. suolo	kg	*25.320	*25.320	*15.660	11.800	*10.800	6.230	7.610	4.210	5.510	3.130	*4.930	2.930	*4.930	2.930	7,91 m
-1,5 m	kg			*9.810	*9.810	*9.050	6.240	*7.020	4.190					*4.810	3.230	7,39 m
-3,0 m	kg					*6.250	*6.250	*4.580	4.330					*3.540	*3.540	6,48 m

Note:

1. Non cercare di sollevare o sostenere alcun peso superiore alle capacità di sollevamento indicate in base ai relativi raggi e altezze di sollevamento. Il peso di tutti gli accessori deve essere detratto dalle suddette capacità di sollevamento.
2. Le capacità di sollevamento si basano sulla macchina posizionata su terreno orizzontale, stabile e uniforme. L'utente deve tenere conto delle condizioni di lavoro quali terreni soffici o irregolari, suoli non livellati, carichi laterali, arresto improvviso del carico, condizioni pericolose, esperienza del personale, ecc.
3. La parte superiore del braccio di scavo è definita come punto di sollevamento.
4. Le suddette capacità di sollevamento sono conformi alle norme ISO 10567. Non superano l'87% della

- capacità di sollevamento idraulica o il 75% del carico di ribaltamento. Le capacità di sollevamento contrassegnate con un asterisco (*) sono limitate dalla capacità idraulica anziché dal carico di ribaltamento.
5. L'operatore deve conoscere bene il manuale dell'operatore e le istruzioni di manutenzione prima di azionare la macchina. È necessario rispettare sempre le regole per il funzionamento in sicurezza della macchina.
 6. Le capacità di sollevamento sono valide esclusivamente per le macchine fabbricate in origine da KOBELCO CONSTRUCTION MACHINERY CO., LTD. con dotazioni standard originali KOBELCO.

Braccio di scavo Long Reach

Specifiche principali

Modello	SK210LC
Braccio di scavo Long Reach	15,1 m
Motore	HINO J05EVA-KSSA
Potenza di uscita nominale	119 kW / 2.000 giri/min (ISO 9249: con ventola) 124 kW / 2.000 giri/min (ISO14396: senza ventola)
Velocità di rotazione	12,7 giri/min
Peso operativo	23.400 kg
Pressione al suolo	49 kPa
A Lunghezza complessiva	12.690 mm
B Altezza complessiva	3.160 mm
C Larghezza complessiva	2.990 mm
D Larghezza dei pattini	600 mm

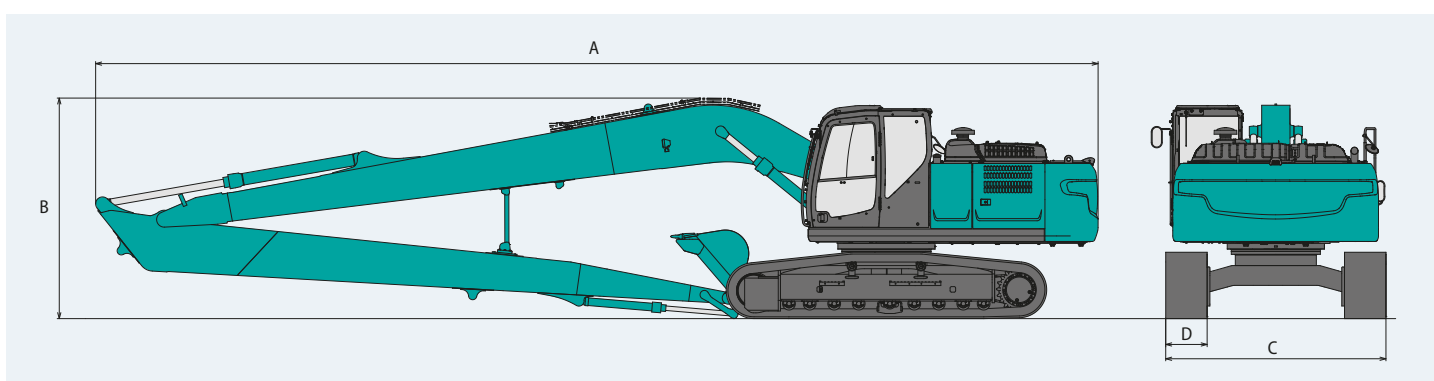

Braccio di sollevamento, braccio di scavo e benna

Cilindro del braccio di sollevamento	120 mm × 1.355 mm
Cilindro del braccio di scavo	135 mm × 1.489 mm
Cilindro della benna	111 mm × 885 mm

Are di lavoro

Unità: m

	SK210LC
Braccio di sollevamento	8,75 m
Braccio di scavo	6,35 m
Range	6,35 m
a- Massimo sbraccio di scavo	15,82
b- Massimo sbraccio di scavo a livello del suolo	15,71
c- Massima profondità di scavo	12,01
d- Massima altezza di scavo	13,90
e- Massima altezza di scarico	11,53
f- Minima altezza di scarico	2,08
g- Massima profondità di scavo su parete verticale	11,19
h- Raggio minimo di rotazione	4,73
i- Corsa di scavo orizzontale a livello del suolo	11,61
j- Profondità di scavo per fondo piatto per 2,4 m (8')	11,91
Capacità benna ISO a colmo m ³	0,45

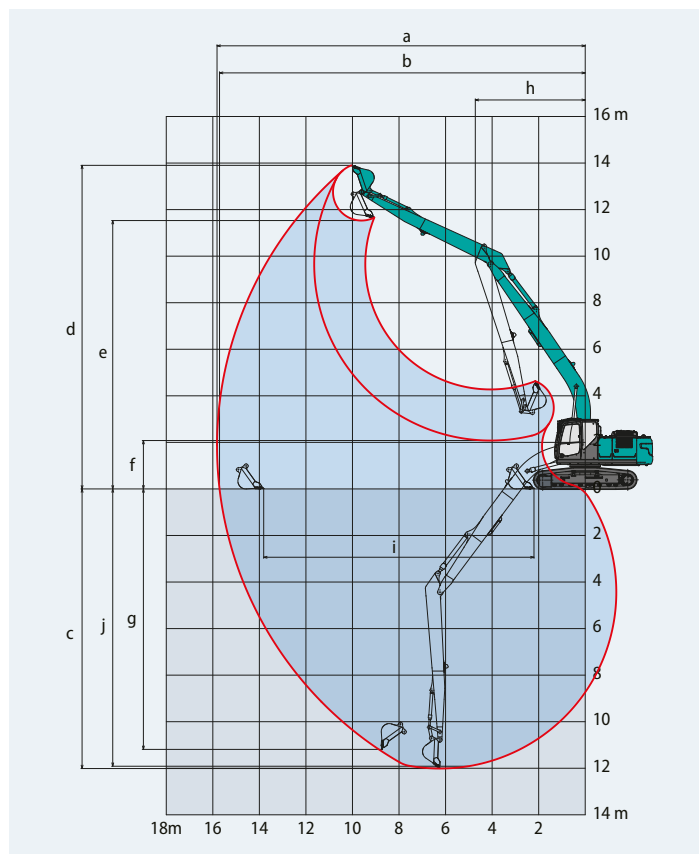

Capacità di sollevamento

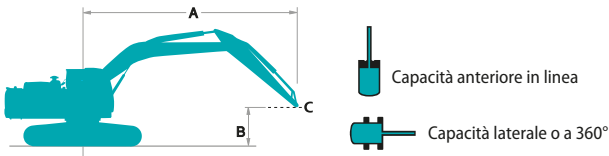

A - Raggio dall'asse di rotazione alla parte superiore del braccio di scavo
 B - Altezza parte superiore del braccio di scavo sopra/sotto il suolo
 C - Punto di sollevamento
 Taratura della valvola di scarico: 34,3 MPa (350 kgf/cm²)

SK210LC		Braccio di sollevamento: 8,75 m		Braccio di scavo: 6,35m		Senza benna		Pattino: 600mm																
B	A	1,5 m		3,0 m		4,5 m		6,0 m		7,5 m		9,0 m		10,5 m		12,0 m		13,5 m		Al massimo sbraccio		Raggio		
		Linea	360°	Linea	360°	Linea	360°	Linea	360°	Linea	360°	Linea	360°	Linea	360°	Linea	360°	Linea	360°	Linea	360°			
12,0 m	kg																				*1.080	*1.080	10,44 m	
10,5 m	kg													*1.880	*1.880							*1.000	*1.000	11,72 m
9,0 m	kg													*2.220	*2.220	*1.620	*1.620					*950	*950	12,70 m
7,5 m	kg													*2.430	*2.430	*2.070	*2.070					*930	*930	13,44 m
6,0 m	kg													*2.560	*2.560	*2.400	2.060	*1.510	*1.510			*930	*930	13,98 m
4,5 m	kg											*3.020	*3.020	*2.740	2.520	*2.550	1.980	*1.900	1.560			*940	*940	14,35 m
3,0 m	kg			*5.190	*5.190	*6.520	*6.520	*4.810	*4.810	*3.890	*3.890	*3.330	3.050	*2.950	2.380	*2.680	1.880	*2.190	1.500			*970	*970	14,54 m
1,5 m	kg					*7.340	7.280	*5.600	4.990	*4.380	3.680	*3.640	2.830	*3.160	2.230	*2.810	1.780	2.350	1.440			*1.020	*1.020	14,58 m
Liv. suolo	kg			*2.060	*2.060	*4.980	*4.980	*6.190	4.520	*4.780	3.380	*3.910	2.630	*3.340	2.090	2.760	1.690	2.300	1.380			*1.090	*1.090	14,47 m
-1,5 m	kg	*2.040	*2.040	*2.810	*2.810	*4.960	*4.960	*6.520	4.230	*5.050	3.160	4.040	2.470	3.250	1.990	2.680	1.620	2.250	1.340			*1.180	*1.180	14,19 m
-3,0 m	kg	*2.940	*2.940	*3.720	*3.720	*5.610	*5.610	*6.610	4.090	5.070	3.030	3.930	2.370	3.170	1.910	2.630	1.570	*1.860	1.320			*1.320	1.290	13,75 m
-4,5 m	kg	*3.880	*3.880	*4.740	*4.740	*6.630	6.140	*6.480	4.040	5.010	2.970	3.880	2.320	3.140	1.880	2.620	1.560					*1.510	1.380	13,11 m
-6,0 m	kg	*4.890	*4.890	*5.910	*5.910	*7.960	6.250	*6.120	4.080	*4.890	2.980	3.880	2.320	3.150	1.890	*2.580	1.590					*1.800	1.550	12,26 m
-7,5 m	kg	*6.030	*6.030	*7.300	*7.300	*7.040	6.440	*5.510	4.190	*4.440	3.050	*3.620	2.380	*2.900	1.950							*2.290	1.820	11,15 m
-9,0 m	kg			*7.450	*7.450	*5.700	*5.700	*4.550	4.380	*3.660	3.200	*2.860	2.520									*2.470	2.310	9,67 m
-10,5 m	kg					*3.700	*3.700	*2.980	*2.980	*2.190	*2.190											*2.110	*2.110	7,62 m

Note:

- Non cercare di sollevare o sostenere alcun peso superiore alle capacità di sollevamento indicate in base ai relativi raggi e altezze di sollevamento. Il peso di tutti gli accessori deve essere detratto dalle suddette capacità di sollevamento.
- Le capacità di sollevamento si basano sulla macchina posizionata su terreno orizzontale, stabile e uniforme. L'utente deve tenere conto delle condizioni di lavoro quali terreni soffici o irregolari, suoli non livellati, carichi laterali, arresto improvviso del carico, condizioni pericolose, esperienza del personale, ecc.
- La parte superiore del braccio di scavo è definita come punto di sollevamento.
- Le suddette capacità di sollevamento sono conformi alle norme ISO 10567. Non superano l'87% della

- capacità di sollevamento idraulica o il 75% del carico di ribaltamento. Le capacità di sollevamento contrassegnate con un asterisco (*) sono limitate dalla capacità idraulica anziché dal carico di ribaltamento.
- L'operatore deve conoscere bene il manuale dell'operatore e le istruzioni di manutenzione prima di azionare la macchina. È necessario rispettare sempre le regole per il funzionamento in sicurezza della macchina.
 - Le capacità di sollevamento sono valide esclusivamente per le macchine fabbricate in origine da KOBELCO CONSTRUCTION MACHINERY CO., LTD. con dotazioni standard originali KOBELCO.

Dotazioni standard e opzionali

● = Std ○ = Opt — = N/D

Categoria	Descrizione	SK210(N)LC-11		
		Braccio mono / braccio di sollevamento in 2 sezioni LC	NLC	Braccio di scavo Long Reach LC
Motore	Hino JOSEVA-KSSA (Conforme Stage V)		●	
	Sistema DOC DPF SCR di scarico		●	
	Alternatore (24 V /60 A)		●	
	Motorino di avviamento (24 V/5 kW)		●	
	Batterie (2x 112Ah)		●	
	Sistema di raffreddamento di tipo ad aspirazione a ventola		●	
	Decelerazione automatica		●	
Sistema idraulico	AIS (Auto Idle Stop)		●	
	3 modalità di lavoro (H, S, Eco)		●	
	Power Boost (37,8 MPa)	●		-
	Funzione di Power Lift	●		-
	Funzione di scarico della pressione		●	
	Funzione di traslazione indipendente		●	
	Sistema di preriscaldamento automatico		●	
	Controllo manuale proporzionale (per tubazioni E&N&B)	●		-
	Controllo manuale proporzionale (per tubazioni extra)	-		●
	Olio idraulico VG32		●	
	Olio idraulico VG46		○	
Tubo	Olio idraulico VG68		○	
	Tubazioni E e N&B	●		-
	Tubazioni E e N&B + pompa P4 di maggiore capacità (89,4 l/min)		○	-
	Condotti standard (solo specifiche per braccio mono)	○		-
	Tubazioni extra	-		●
Cabina	Comando idraulico per aggancio rapido		●	
	Sedile riscaldato a sospensione pneumatica		●	
	Monitor a colori da 10"		●	
	Luce a LED allo sportello		●	
	Climatizzatore		●	
	Radio DAB+ (FM/AM, AUX, USB, Bluetooth® e vivavoce per cellulare)		●	
	Cablaggio per quattro luci in cabina e lampeggiatore giallo sulla cabina		●	
	Tergicristalli paralleli		●	
	Alimentazione da 12 V		●	
	Visore per pioggia		○	
	Parasole		○	
Luci	2 luci di lavoro a LED su braccio di sollevamento e 1 luce di lavoro a LED sul telaio superiore		●	
	2 luci di lavoro a LED su parte anteriore superiore della cabina		○	
Dotazioni di lavoro	Braccio di sollevamento (5,65 m)	●		-
	Braccio di sollevamento in 2 sezioni	○		-
	Braccio di sollevamento Long Reach 50ft	-		●
	Braccio di scavo HD standard (2,94 m) con protezione per pietrisco	●		-
	Braccio di scavo HD corto (2,40 m) con protezione per pietrisco	○		-
	Braccio di scavo HD lungo (3,50 m) con protezione per pietrisco	○		-
	Braccio di scavo Long Reach 50ft	-		●
Contrappeso	Gancio OHK	●		-
	Contrappeso standard (totale 4.300 kg)	●		-
	Contrappeso semi pesante (totale 4.900 kg)	○		-
Sottocarro	Contrappeso più pesante (totale 5.490 kg)	-		●
	Pattini in acciaio da 600 mm		●	
	Pattini in acciaio da 700 mm		○	
	Pattini in acciaio da 790 mm		○	
	Pattini in acciaio da 900 mm	○		○
	Guida dei cingoli (uno per lato)		●	
	Guide dei cingoli aggiuntive (due aggiuntive per lato)		○	
Sicurezza	Protezione del telaio inferior		●	
	Interruttore di arresto di emergenza del motore		●	
	Modalità di emergenza pompa (interruttore di rilascio KPSS)		●	
	Selettore acceleratore di emergenza		●	
	Valvola manuale di emergenza per l'abbassamento dell'accessorio		●	
	Allarme di sovraccarico		●	
	Valvola di sicurezza per il cilindro del braccio di sollevamento e di scavo		●	
	Cabina conforme ROPS (ISO 12117-2:2008)		●	
	Protezione sul tettuccio (ISO 10262:1998 level II)		●	
	Protezione anteriore (ISO 10262:1998 level II)		○	
	Telecamera Eagle-eye (posteriore, destra, sinistra)		●	
Indicatore della cintura di sicurezza su display		●		
Altri	Allarme di traslazione		○	
	Mancorrenti su torretta supplementari		○	
	Pompa di rifornimento		●	
	Cablaggio per luce nel vano motore		●	
	Colore RAL		○	
	KOMEXS		●	

*Il sistema di climatizzazione in questa macchina contiene gas fluorurati a effetto serra HFC-134a (GWP 1430). Quantità di gas 0,9 kg (CO₂ equivalente: 1,3 t)
Nota: Bluetooth® è un marchio registrato di Bluetooth SIG Inc.

Nota: il presente catalogo può contenere accessori e dotazioni opzionali non disponibili nell'area dell'utente. Inoltre, può contenere fotografie di macchine con specifiche tecniche diverse da quelle delle macchine vendute nell'area dell'utente. Rivolgersi al distributore KOBELCO più vicino per gli articoli richiesti. Per l'uso di questa macchina in lavori di demolizione sono necessarie dotazioni speciali. Prima dell'utilizzo, contattare il rivenditore KOBELCO. In conformità alla politica KOBELCO per il costante miglioramento dei prodotti, tutti i progetti e le specifiche tecniche sono soggetti a modifica senza preavviso.

Copyright **KOBELCO CONSTRUCTION MACHINERY CO., LTD.** È vietata la riproduzione di qualsiasi parte del presente catalogo in qualsivoglia maniera senza preavviso.

KOBELCO CONSTRUCTION MACHINERY EUROPE B.V.

Veluwezoom 15
1327 AE Almere
Paesi Bassi
www.kobelco-europe.com

Per eventuali domande contattare: